

Водосливная арматура Viega  
для ванн и пола.

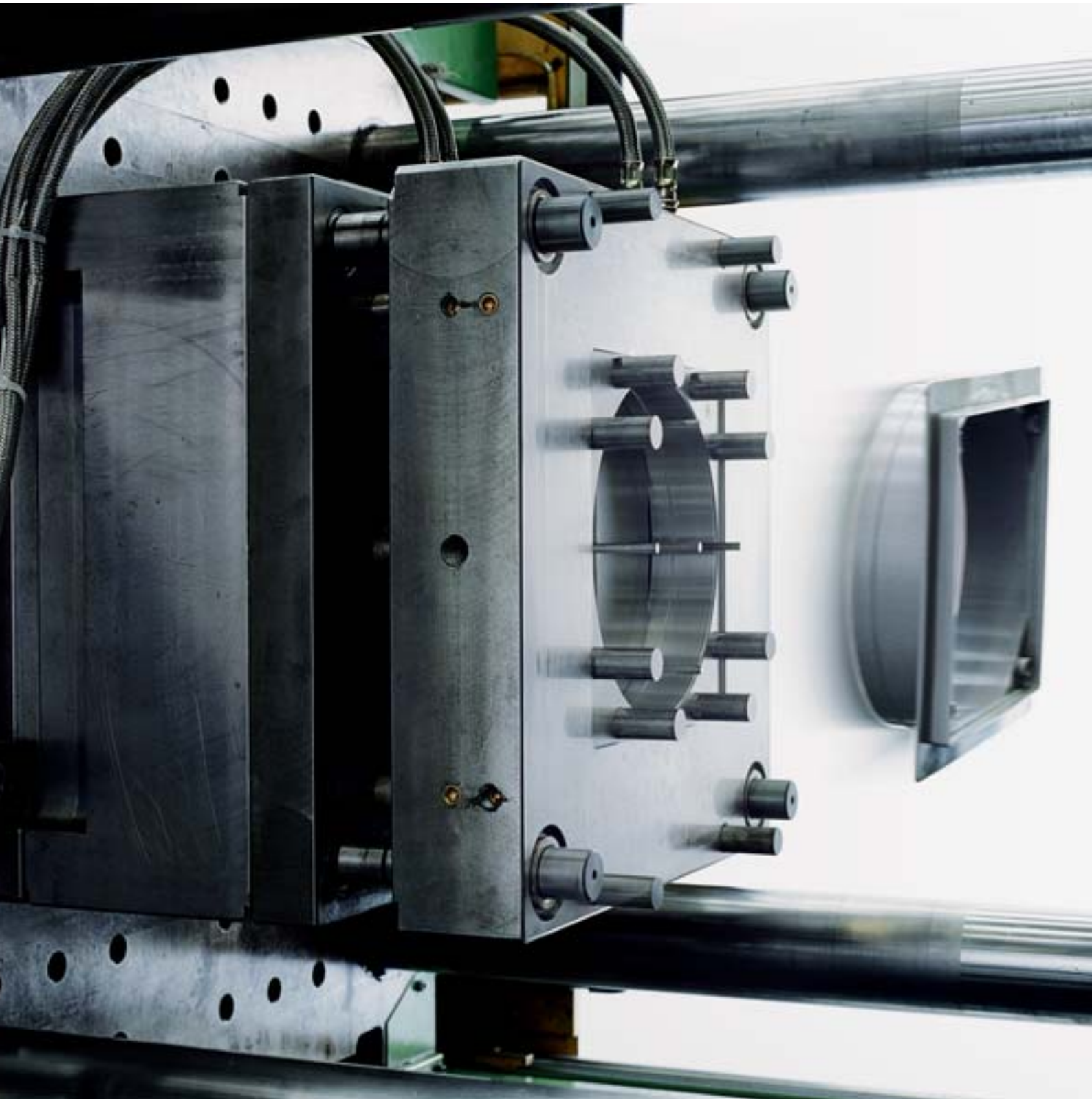

**viega**



# Viega. Всегда свежие идеи!

## **Семейная традиция**

За маркой Viega стоит семейное предприятие, которое с самого начала предъявляет самые высокие требования к качеству своей продукции, сервису, соблюдению сроков поставки, а так же к максимальной ориентации на самого потребителя. В большом бизнесе, чтобы добиться международного успеха, требуется нечто большее – чем просто хорошая идея. Поэтому уже более 110 лет компанию отличают смелость, стремление к инновациям и полная отдача в работе.



## **Международный успех**

К сферам, в которых фирма Viega на протяжении многих лет занимает лидирующее положение, относится водосливная арматура. Водосливная и перепускная арматура для ванн и душевых поддонов, а также сифоны фирмы Viega известны по всему миру и смонтированы в миллионном количестве. И это неспроста, так как водосливная арматура фирмы Viega убеждает не только техническими характеристиками, но и своим дизайном. Многочисленные изделия уже были отмечены международными премиями по дизайну.



## **Систематически и точно**

Ассортимент продукции Viega представлен более чем 16 000 различных позиций, которые комплектуются, кодируются, упаковываются и отгружаются в рамках бесперебойно действующей концепции логистики. Система работает совершенно – как все в компании Viega, а представленная в этом проспекте водосливная арматура - является лучшим тому примером: широкий ассортимент высококачественных деталей для современных ванных комнат, террас, подвальных помещений и плоских крыш. Мы верны девизу: Viega – Всегда свежие идеи



**Водосливная арматура Viega:  
прекрасные перспективы для ванны и пола.**



# Содержание

Водосливная арматура Viega для ванн и пола является одной из основных сфер деятельности предприятия. Она сочетает в себе продуманные решения по функциональности, удобству и дизайну.



## Водосливная арматура для ванн

Сливная и перепускная арматура, в том числе с электрическими устройствами управления подачей воды со дна ванны и простым использованием путем нажатия кнопки.

Страница **6**



## Водосливная арматура для душевых поддонов

Душевые сливы с большой пропускной способностью и самых различных условий монтажа.

Страница **16**



## Водосливная арматура для умывальников и стиральных машин

Канализационные сифоны для ванных комнат, кухни и подвалов.

Страница **20**



## Водосливная арматура Advantix для ванны и пола

Рекомендации для простого и практичного монтажа. Примеры использования в новом строительстве и ремонтных работах.

Страница **26**



# Водосливная арматура для ванн: новый уровень комфорта.

Ванная комната давно уже стала оазисом приятных ощущений. Требования клиентов за последние годы значительно возросли. Душевые потоки и джакузи превращают ванные комнаты в квинтэссенцию приятных ощущений. Самой последней разработкой являются электронные регуляторы в ванной. Компания Viega своими инновационными детальными решениями продолжает данную тенденцию, создавая в высшей степени комфортные и превосходные по дизайну системы наполнения ванн.



**DESIGN PLUS**

powered by: **ISH**





M5/MT5



M4/MT4



M3/MT3



M2/MT2



M1/MT1



Simplex



Водосливная арматура для ванн.  
Электронные смесители Multiplex Trio E3, E2, E





### Полностью автоматическое наполнение ванны

Арматура Multiplex Trio E с электронным управлением с помощью многофункциональных блоков управления регулирует температуру и количество подаваемой воды, а также высоту наполнения. На светящемся кольце постоянно отображаются выбранные настройки. При задании программы - подача воды прекращается автоматически с помощью встроенной функции памяти, сохраняющей индивидуальные параметры. Таким образом полностью отпадает необходимость наблюдения за процессом наполнения ванны.

### Multiplex Trio E3: с дисплеем и элементом управления (рис. 1)

Дисплей обеспечивает интуитивное управление. Наряду с индивидуальными предварительными настройками он показывает также текущую температуру и подаваемое количество воды. Кроме того, при легком нажатии появляется меню пользователя, отображающее все дальнейшие функции для наполнения ванны. Выбор температуры, а также включение/выключение выполняются хромированным элементом управления.

### Multiplex Trio E2: с двумя элементами управления (рис. 2)

Наполнение ванны выполняется с помощью двух элементов управления. Один из них осуществляет включение/выключение и регулирует температуру воды. Другой регулирует подаваемое количество воды и переключение на ручной душ.

### Multiplex Trio E: все функции в одном элементе управления (рис. 3)

Одна кнопка на все: вызов всех функций осуществляется одним элементом управления.



#### Элементы управления Multiplex Trio E3

Вращающийся дисплей со стеклянной поверхностью и полностью хромированный элемент управления обеспечивают интуитивное пользование. Благодаря этому элементы управления Multiplex Trio E3 особо привлекательны для использования в полуобщественных зданиях (например, в гостиницах или в медицинских целях).



#### Элементы управления Multiplex Trio E2

Четкое разделение функций между двумя элементами управления одинакового дизайна: Multiplex Trio E2 отличается четкой наглядностью управления и функций.



#### Элемент управления Multiplex Trio E

Все необходимое компактно сосредоточено в центральном элементе управления. Информацию о температуре и количестве подаваемой воды и в данном случае выдает светящееся кольцо.

**Водосливная арматура для ванн.  
Электронные смесители Multiplex Trio E3, E2, E**





### Простой монтаж, широкая свобода оформления

Разумеется, возможна комбинация трех вариантов изделий серии Multiplex Trio E с любой сливной и перепускной арматурой ручного и электронного типа серий Multiplex и Rotaplex. Местонахождение блока управления также может быть выбрано свободно – на бортике ванны, в собственном цоколе или на стене: где понравится. Для монтажа за пределами ванны имеется дополнительный монтажный комплект, состоящий из монтажной розетки, крепежного материала, уплотнительной манжеты и хромированной защитной розетки. Все смесительное устройство может быть размещено свободно и скрыто от глаз. Свободный доступ к нему обеспечивается через ревизионное отверстие.

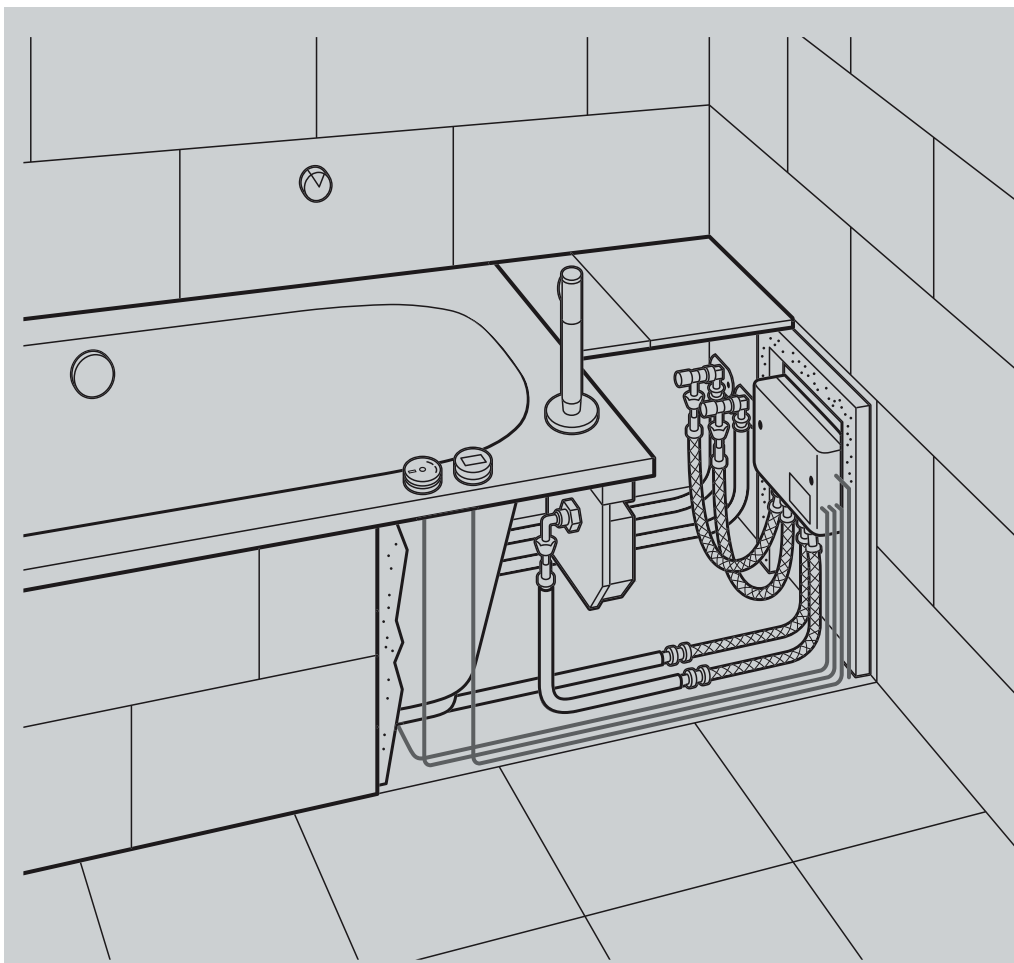

### Монтаж на бортике ванны

Все устройства Multiplex Trio E могут быть установлены в произвольном месте – там, где они не бросаются в глаза. Ревизионное отверстие обеспечивает свободный доступ и, тем самым, простоту обслуживания. Другие варианты монтажа описаны в инструкции по пользованию.

**Смеситель Multiplex Trio E**  
Высокая адаптивность монтажа, даже в тесных условиях



## Водосливная арматура для ванн Наполнение с бортика ванны





Конструкция впускной, сливной и переливной арматуры для MT1, MT2 и RT1, RT2

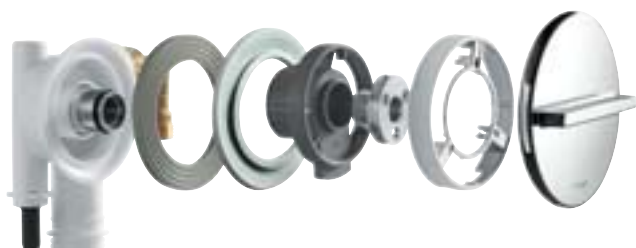

Конструкция впускной, сливной и переливной арматуры для MT3, MT4 и RT3, RT4

### Multiplex Trio для водосливных отверстий диаметром 52 мм

Арматура Multiplex Trio MT3 убеждает не только благодаря малой высоте выступа на поверхность ванны, не превышающей 20 мм, но также своим передовым дизайном.

### Rotaplex Trio для водосливных отверстий диаметром 90 мм

Для различных по размеру ванн имеются на выбор две модели. Арматура Viega Rotaplex Trio с водосливным отверстием диаметром 90 мм отличается особенно высокой скоростью слива. Благодаря различным функциональным узлам возможна ее комбинация с такими классическими по дизайну компонентами, как RT1.



Конструкция впускной, сливной и переливной арматуры для MT5 и RT5

### Multiplex Trio Visign MT5 и Rotaplex Trio Visign RT5

При монтажной глубине 33 мм подходят для ванн с особо узкими бортиками.



#### Multiplex Trio

Впускная, сливная и переливная арматура для ванн с водосливным отверстием диаметром 52 мм: стандартный вариант, для слива посередине и как специальная модель



#### Rotaplex Trio

Впускная, сливная и переливная арматура для ванн с водосливным отверстием диаметром 90 мм: для слива посередине и как специальная модель



#### Simplex Trio

Впускная, сливная и переливная арматура для ванн с гибкой перепускной трубой



#### Обратный клапан

Для арматуры Multiplex Trio и Rotaplex Trio

#### Multiplex Trio, Simplex Trio и Rotaplex Trio

##### Скорость слива

при высоте подпора 300 мм  
 Multiplex Trio и Simplex Trio **0,87 л/с**  
 Rotaplex Trio **1,25 л/с**

##### Скорость перелива

при высоте подпора 60 мм над центром переливного отверстия **0,63 л/с**

#### Входная скорость на сливе

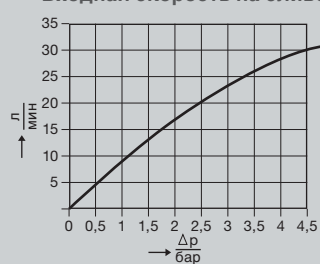

# Водосливная арматура для ванн

## Наполнение со дна



### Multiplex Trio F и Rotaplex Trio F

Они обеспечивают новый тип наполнения ванны со дна струями по периметру в различных направлениях, причем почти безвучно. Чровень шума при использовании арматуры Rotaplex Trio F в сравнении со стандартной арматурой снижается более чем вдвое. Другими преимуществами является компактная конструктивная высота - всего лишь 110 мм, а также четкое разделение впуска воды и слива за счет различной высоты. Защита от обратного подпора исключает попадание сточной воды в систему трубопроводов питьевой воды. Оба типа арматуры можно комбинировать с комплектами оборудования Visign M1, M2, M3 и M4 фирмы Viega.



### Multiplex Trio F

Впускная, сливная и переливная арматура для всех типов ванн с водосливным отверстием диаметром 52 мм, декоративная розетка из хромированной латуни



### Rotaplex Trio F

Впускная, сливная и переливная арматура для всех типов ванн с водосливным отверстием диаметром 90 мм, декоративная розетка из хромированной латуни

### Multiplex Trio F и Rotaplex Trio F

**Скорость слива**  
при высоте подпора 300 мм  
Multiplex Trio F      **0,85 л/с**  
Rotaplex Trio F      **1,0 л/с**

**Скорость перелива**  
при высоте подпора 60 мм  
над центром переливного  
отверстия      **0,63 л/с**

### Входная скорость на сливе

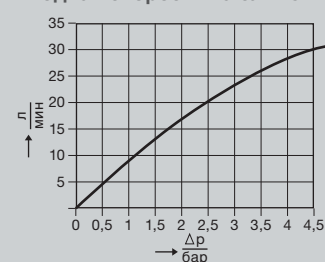

# Водосливная арматура для ванн

## Сливная и переливная арматура



### Multiplex для водосливных отверстий диаметром 52 мм

Multiplex является проверенным вариантом без функции подачи воды. Эта арматура предназначена для водосливных отверстий диаметром 52 мм и без труда монтируется благодаря своей небольшой конструктивной высоте. Кроме того, практично: уже смонтированные системы Multiplex могут быть дооборудованы призовыми системами Visign M1, M2, M3 и M4.



Конструкция сливной и переливной арматуры для M1, M2, M3 и M4

### Rotaplex для водосливных отверстий диаметром 90 мм

Там, где требуются высокие скорости слива, используется арматура Rotaplex. Она предназначена для ванн с водосливным отверстием диаметром 90 мм и, как и Multiplex, может быть оснащена различными дизайнерскими розетками. Два варианта этой серии годятся для ванн разной формы.



**Multiplex**  
Сливная и переливная арматура для ванн с водосливным отверстием диаметром 52 мм



**Rotaplex**  
Сливная и переливная арматура для ванн с водосливным отверстием диаметром 90 мм



**Simplex**  
Сливная и переливная арматура для ванн с гибкой переливной трубой



**Citaplex**  
Сливная и переливная арматура для ванн



**Citaplex**  
Сливная и переливная арматура для ванн с водосливным отверстием диаметром 52 мм, с круглой и плоской крышкой переливного отверстия и фиксацией клапана на сливе

#### Multiplex, Simplex и Rotaplex

##### Скорость слива

при высоте подпора 300 мм

Multiplex и Simplex

0,87 л/с

Rotaplex

1,25 л/с

##### Скорость перелива

при высоте подпора 60 мм над центром переливного отверстия

0,63 л/с

## Водосливная арматура для душевых поддонов: совершенный дизайн, превосходная техника.

Постоянно растет число тех, кто предпочитает душевые потоки и душевые лейки формата XXL, подающие большое количество воды за короткое время. Одновременно делается выбор в пользу неглубоких душевых поддонов, вмещающих лишь малый объем воды.

Поэтому Компания Viega предлагает душевые сифоны Temporex, пропускная способность которых в два раза выше существующих нормативных требований. А привлекательный дизайн, и надежная система трехточечной фиксации являются дополнительным преимуществом.







Tempoplex



# Водосливная арматура для плоских душевых поддонов



## Temporex

Специально разработан для плоских душевых поддонов с водосливным отверстием диаметром 90 мм. При монтажной высоте всего 80 мм, пропускная способность в значительной степени превышает нормативные требования. Двойное уплотнение слива и прочный фланец из нержавеющей стали обеспечивают особый уровень надежности. Чтобы обеспечить постоянный доступ к корпусу, все модели Temporex имеют съемный и удобный для чистки канализационный сифон.

## Temporex Plus

Арматура Temporex Plus впечатляет превосходными характеристиками. пропускная способность на 100 % больше, чем это предусмотрено нормативными требованиями. Двойное уплотнение на водосливном отверстии и шаровой шарнир гарантируют простоту и качество монтажа.

## Temporex 60 для ремонтных работ

Фирма Viega предлагает чрезвычайно плоский вариант модели Temporex 60 мм с высокой скоростью слива – идеальное для ремонтных работ.



### Сетка

Используется в моделях Temporex



### Temporex

Сливная арматура для плоских душевых поддонов с водосливным отверстием диаметром 90 мм



### Temporex Plus

Сливная арматура для плоских душевых поддонов с водосливным отверстием диаметром 90 мм и сливной патрубком с шаровым шарниром



### Temporex

Вертикальная сливная арматура для плоских душевых поддонов с водосливным отверстием диаметром 90 мм



### Temporex 60

Сливная арматура для плоских душевых поддонов с водосливным отверстием диаметром 90 мм, конструктивная высота 60 мм

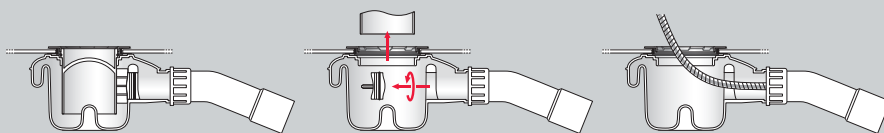

### Пробки для чистки

Простота чистки благодаря легко снимаемым пробкам для чистки

### Арматура

Temporex  
Temporex Plus  
Temporex 60

### Скорость слива при высоте подпора 15 мм

0,64 л/с  
0,85 л/с  
0,5 л/с

# Водосливная арматура для высоких душевых поддонов



## Domoplex

Для душевых поддонов с водосливным отверстием диаметром 52 или 65 мм арматура Domoplex благодаря своей высокой скорости слива является наилучшим решением. Кроме того, благодаря своей низкой конструктивной высоте – всего 80 мм – она быстро и просто монтируется. Канализационный сифон можно вынуть в один прием. Двойное уплотнение слива обеспечивает дополнительную надежность. Domoplex поставляется с вертикальным отводом или со сливным коленом под 45° – в обоих случаях диаметром 40/50 мм.

## Duoplex

Этот удобный для ванных комнат семейного пользования слив оборудован съемным стояком, который дает возможность наливать воду высотой до 90 мм. Для слива воды нужно отодвинуть назад трубу.

## Varioplex

В этой сливной арматуре вода может накапливаться в отдельном стояке. Кроме того, слив оснащен канализационным сифоном, который вращается в диапазоне 360°, что значительно облегчает монтаж.



## Domoplex

Сливная арматура для душевых поддонов



## Domoplex

Вертикальная сливная арматура для душевых поддонов



## Duoplex

Сливная арматура для душевых поддонов с водосливным отверстием диаметром 52 мм и съемным стояком



## Varioplex

Сливная арматура для душевых поддонов с водосливным отверстием диаметром 52 мм и стояком



## Сливная арматура Varioplex

Сливная арматура для душевых поддонов с водосливным отверстием диаметром 52 мм в комплекте с сеткой



## Сливная арматура

Сливная арматура для душевых поддонов с водосливным отверстием диаметром 52 мм и фиксацией клапана

Арматура	Скорость слива при высоте подпора 120 мм
Domoplex	0,53 л/с
Duoplex	0,65 л/с
Varioplex	0,53 л/с

## Водосливная арматура для умывальников и стиральных машин: для ценителей прекрасного.



Будь то изящные по форме канализационные сифоны серии Eleganta, сливные клапаны Visign продуманной конструкции или канализационные затворы для умывальников и стиральных машин – благодаря великолепному дизайну они всегда привлекают внимание. Но, как и вся продукция компании Viega, даже классическая арматура целевого назначения отличается не только удачной формой линий, но также превосходными техническими характеристиками.





Eleganta Set 1



Eleganta Set 2



Eleganta Set 3



# Водосливная арматура для умывальников

## Сливные клапаны



### Универсальные и стержневые клапаны

С функцией перелива или без нее – возможно использование сливных клапанов Viega универсального и стержневого типа.

### Поразительная техника фиксации

Универсальные и стержневые клапаны Viega поставляются без запиравания или с практичным фиксатором для наполнения водой. В этом случае клапаны закрываются и открываются легким нажатием пальца и еще раз доказывают тот факт, что компания Viega выпускает изделия последнего уровня техники в сочетании с современным дизайном.

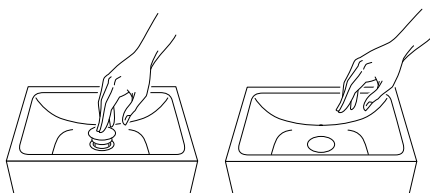

#### Стержневой клапан Visign V1

Из латуни, хромированный, с функцией перелива, с незапираемой крышкой или запирается круглой крышкой с фиксатором



#### Универсальный клапан Visign V1

Из латуни, хромированный, с круглой незапираемой крышкой или запирается круглой крышкой с фиксатором



#### Стержневой клапан Visign V1

Из латуни, хромированный, без функции перелива, с незапираемой крышкой или запирается круглой крышкой с фиксатором



#### Универсальный клапан Visign V1

Из латуни, хромированный, запирается крышкой с утопливаемым фиксатором



#### Универсальный клапан

С сеткой и винтом из нержавеющей стали



#### Универсальный клапан

Верхняя часть клапана и винт из нержавеющей стали, с клапанной пробкой

# Водосливная арматура для умывальников

## Канализационные сифоны



### Для оптимального слива

Сифоны для умывальников Viega убеждают не только своим дизайном, но также проверенной техникой. Причем как при монтаже – благодаря большим по размеру стенным розеткам и длинным регулирующим и отводным трубам – так и за счет встроенного водяного затвора. Компания Viega предлагает для любой ванной комнаты большой выбор сифонов для умывальников и биде, которые по форме и цвету превосходным образом подходят к дизайну ванной.

### Материал и варианты моделей

Компания Viega предложит идеальный для ваших запросов и подходящий к вашей ванной комнате сифон. Будь то из пластика или латуни с блестящим хромированием, в форме бутылки или трубы – сифоны отличаются конструкцией, обеспечивающей оптимальные параметры потока с встроенным водяным затвором. Кроме того, они обладают стойкостью при использовании любых бытовых моющих средств. Для умывальников без перепускного отверстия компания Viega предлагает сифон. Выдвижной патрубок поднимается на 90 мм. Это обеспечивает уровень воды в диапазоне от 0 до 90 мм.



Канализационный сифон бутылочного типа из латуни, хромированный



Канализационный сифон бутылочного типа из латуни, хромированный, с универсальным клапаном и пробкой



Трубчатый канализационный сифон из латуни, хромированный, с универсальным клапаном и пробкой



Канализационный сифон бутылочного типа из пластика, с универсальным клапаном и пробкой



Канализационный сифон полностью хромированный, для раковин без перепускного отверстия. Выдвижной патрубок поднимается на 90 мм



Канализационный сифон бутылочного типа для биде, из латуни, хромированный

# Водосливная арматура для умывальников

## Канализационные сифоны



### Используются в миллионном количестве

Большой успех канализационных сифонов компании Viega обусловлен многими причинами. Их высокая скорость слива превышает нормативные требования, внутренняя конструкция с оптимальными параметрами потока обеспечивает превосходную самоочистку. Кроме того: сливное колено сифона компактно привинчивается без дополнительной регулирующей трубы непосредственно к сливному клапану.

### Материал и варианты моделей

Канализационные сифоны Viega изготовлены из высококачественного полипропилена, стойкого к воздействию сточных вод и горячей воды, что обеспечивает их особо длительный срок службы.

### Возможность регулировки по высоте

Канализационные сифоны Viega превосходно продуманы. Они удобны для монтажа, компактны и оснащены особо практичной функцией: при конечном монтаже возможна их регулировка по высоте на 50 мм.



### Скрытый канализационный сифон

С регулировкой по высоте 50 мм и пригоден для людей с ограниченными физическими возможностями, так как позволяет свободно подъехать на инвалидной коляске. Канализационный сифон является съемным, подходящую защитную панель (195 x 110 мм) можно заказать в хромированном исполнении или белого цвета. Хромированный вариант оснащен коническим уплотнением, которое при монтаже насаживается концентрично под клапаном, за счет чего предотвращается смещение уплотнения.



### Открытые канализационные сифоны

Регулируются по высоте в диапазоне 50 мм, подходят для новых, более компактных форм керамической полустойки. В комбинации с мебельными раковинами обеспечивается дополнительное место для хранения. И в данном исполнении дополнительная регулирующая труба не требуется.



Возможность регулировки по высоте на 50 мм при конечном монтаже



Компактные формы, комбинируемые с различными мебельными раковинами и полустойками



# Водосливная арматура для стиральных машин

## Канализационные сифоны



### Канализационный сифон с встроенным патрубком подачи воды

Для слива воды из стиральных машин фирма Viega предлагает скрытые канализационные сифоны с встроенным патрубком подачи воды. При этом подающая и сливная линия могут быть смонтированы за одну операцию, причем для оптимизации внешнего вида – с удобным доступом сзади машины. Запорный клапан оснащен обратным клапаном и вантузом. Оба встроены в соединительное колено.

### Канализационные сифоны без подачи воды

Если монтируется скрытый канализационный сифон, остаются на виду лишь розетка и угловое резьбовое соединение для отвода жидкости. Кроме того, возможен компактный открытый монтаж. Канализационный сифон особенно просто и быстро устанавливается с использованием входящего в комплект поставки крепежного материала.



Канализационные сифоны с встроенным патрубком подачи воды



Канализационные сифоны без подачи воды

## Водосливная арматура Advantix для ванны и пола: функциональный дизайн.

Применительно к системам водоотведения, компания Viega разработала системную концепцию Advantix обладающую визуальной четкостью линий и включающую большое количество изделий, например первый произвольно укорачиваемый душевой лоток Viega Advantix Vario, многократно отмеченный призами за дизайн.





Visign ER3



Visign ER9



Visign RS15



Visign RS5



**Новинка! Advantix Vario:  
первый душевой лоток по индивидуальному заказу.**

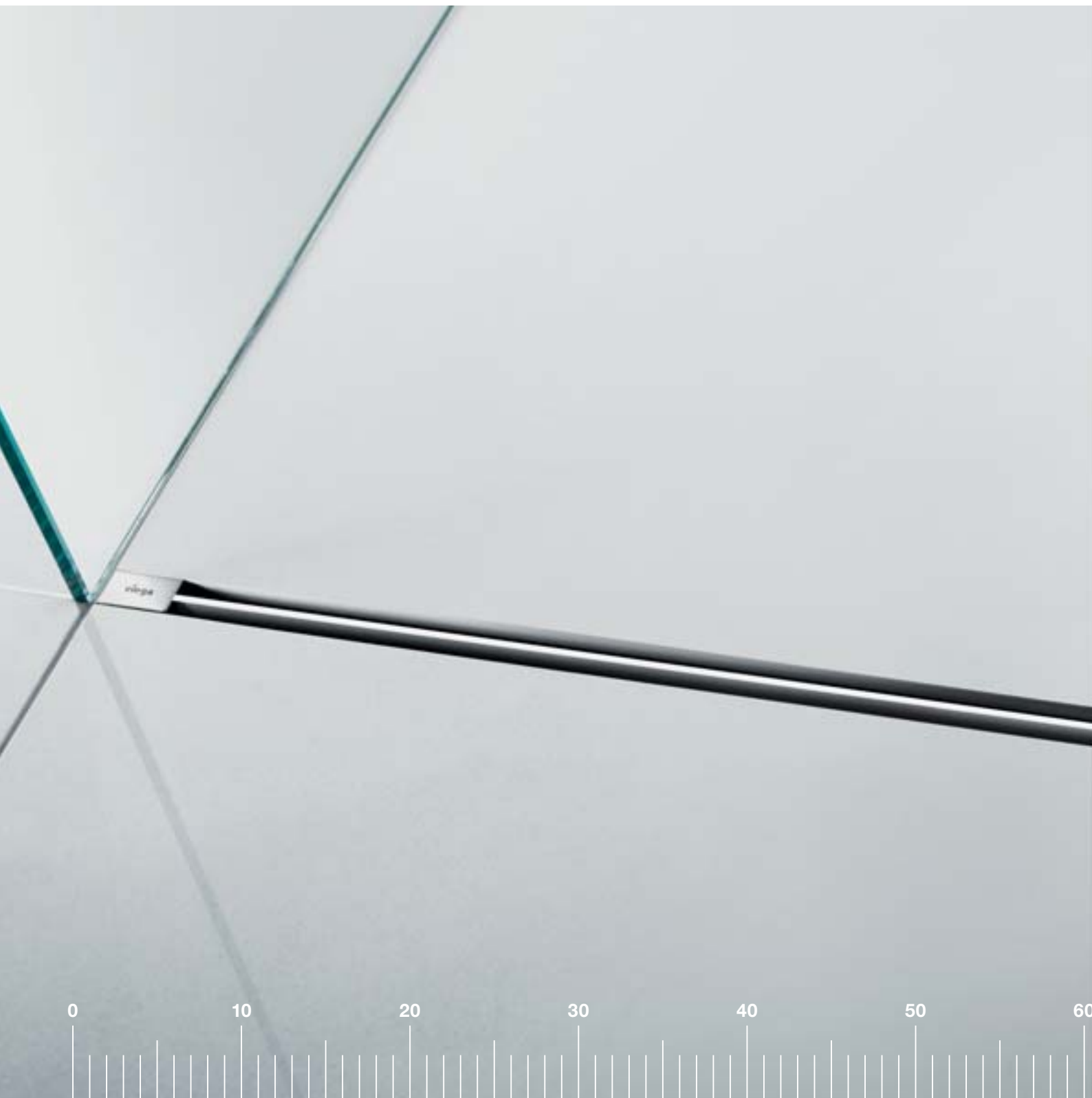

**Укорочение с миллиметровой точностью до длины от 30 до 120 см** Viega Advantix Vario – это первый произвольно укорачиваемый душевой лоток. Без больших трудозатрат можно укоротить его до нужного размера и установить у стены или в любом месте помещения. Это позволяет учесть все особенности строительной конструкции. Основные преимущества:

- простой и быстрый монтаж
- надежная система уплотнения
- привлекательный и сдержанный дизайн
- сокращение складских запасов
- регулируемая по высоте решетка
- переменная монтажная высота
- самоочищающийся слив
- широкий ассортимент принадлежностей

Варианты дизайна:

- с планкой или без
- решетка и пластинки в матовом или блестящем исполнении

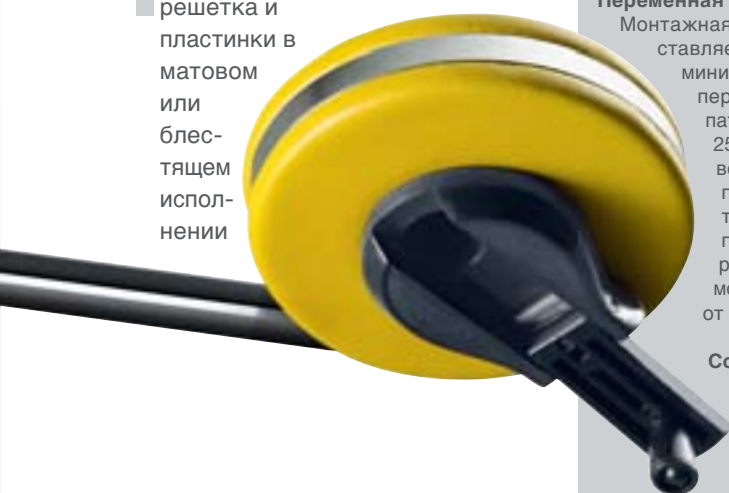

#### Простой и быстрый монтаж (рис. 1)

Шаг 1. Обрезать корпус лотка с помощью ножовки и приспособления для ножовки, очистить кромки реза от заусенцев, надеть и привинтить заглушки. Шаг 2. Определить монтажную высоту, укоротить компенсатор высоты и смонтировать сливную арматуру и установочные опоры. Шаг 3. Выровнять положение душевого лотка, подсоединить к сливному трубопроводу и закрепить опоры. Готово.



#### Надежная система уплотнения (рис. 2)

Долговечное и практичное уплотнение – это важнейший конструктивный элемент душа, установленного заподлицо с полом. В комплекте поставки Advantix Vario имеются все необходимые для этого материалы, в том числе специальный клей и уплотнительная лента.



#### Регулируемая по высоте решетка (рис. 3)

С помощью регулируемого держателя перегородки можно в точности согласовать высоту решетки с различной высотой плитки в диапазоне от 5 до 20 мм. В случае использования покрытий пола большей толщины, например, природного камня можно с помощью набора принадлежностей установить высоту решетки от 15 до 30 мм.

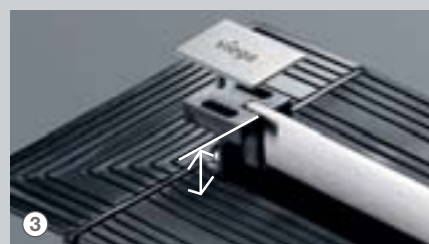

#### Переменная монтажная высота (рис. 4)

Монтажная высота Advantix Vario составляет от 95 до 165 мм. Даже при минимальной монтажной высоте перепад высот между сливным патрубком и основой составляет 25 мм. Это позволяет при соответствующем стандарту уклоне проложить соединительный трубопровод длиной 2,5 м без подъема душевого лотка. Скорость слива в зависимости от монтажной ситуации составляет от 0,4 до 0,8 л/с.

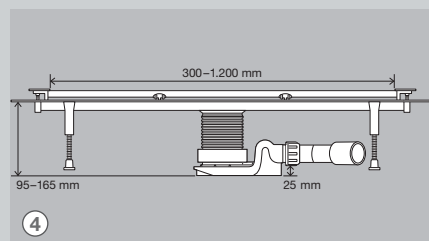

#### Сокращение складских запасов (рис. 5)

Благодаря лотку Advantix Vario уходят в прошлое те времена, когда нужно было постоянно иметь на складе детали нужной длины и заказывать специальные модели.

Имеется только один корпус и два варианта решетки для всех решений, что существенно оптимизирует логистику. Для универсального лотка требуется мало места и высвобождаются значительные складские площади.



## Душевые лотки Advantix Vario Комбинированное уплотнение

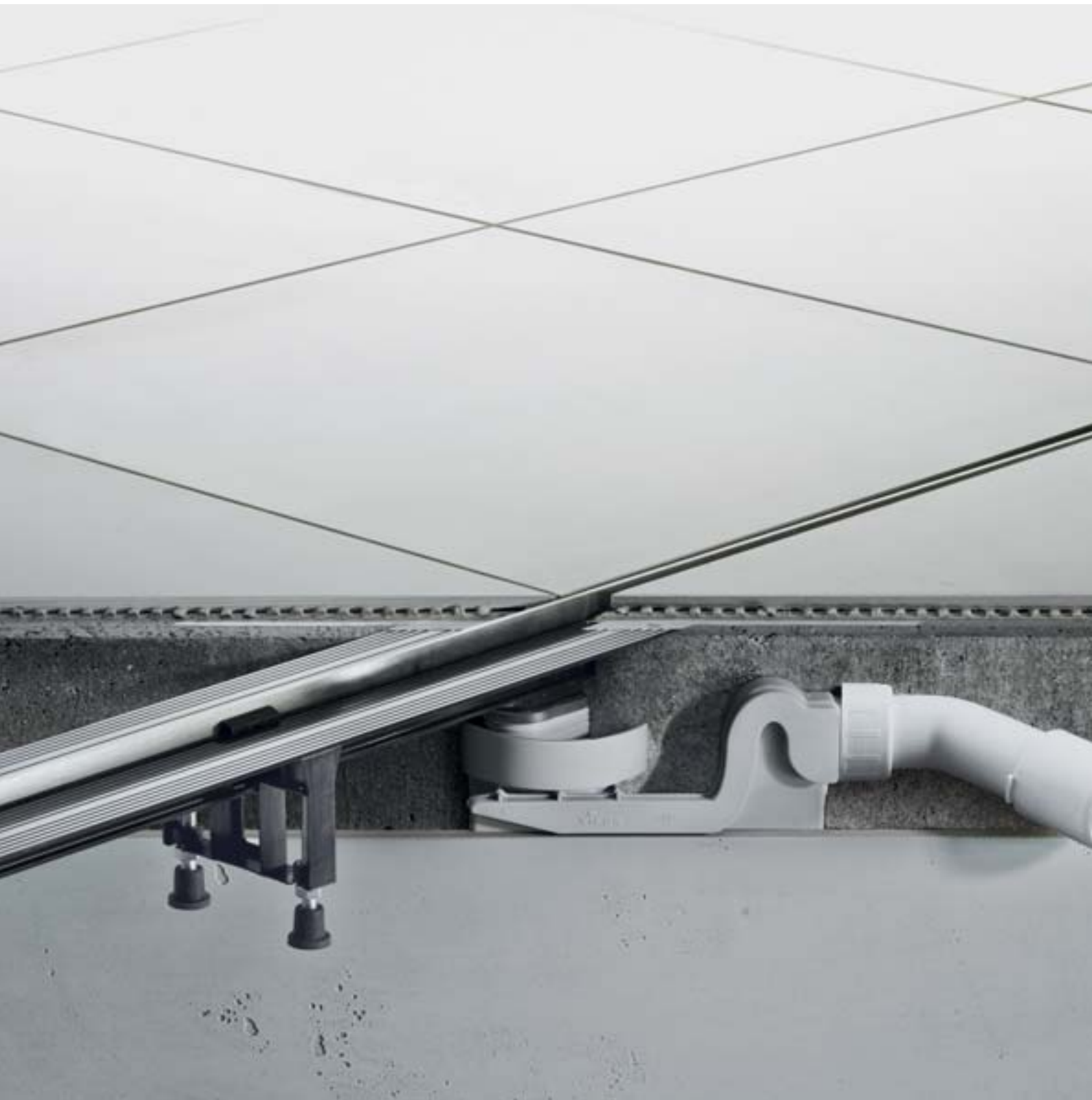

### Комбинированное уплотнение и его преимущества

Так как защита здания от пропитывания влагой приобрела теперь наивысший приоритет, для душевых трапов установленных заподлицо с полом все чаще используется надежное, укладываемое в жидком виде комбинированное уплотнение. Преимущество данного способа: уплотнение между цементной стяжкой и плиткой предотвращает пропитывание цементной стяжки влагой. Использование жидких уплотнительных материалов позволяет отказаться от дополнительных уплотнений, например, посредством битумных или пластиковых слоев.

### Концепция уплотнения со всем набором принадлежностей

Чтобы обеспечить длительный срок службы уплотнения и практичную укладку его плиточником, в комплекте поставки Advantix Vario имеется специальный клей и уплотнительная лента. После того, как с лотка будет снята защитная пленка, с помощью шпателя наносится клей. После этого наклеивается уплотнительная лента и вставляется в специальный клей или комбинированное уплотнение. Тем самым обеспечивается надежное соединение в зоне перехода между лотком и цементной стяжкой. Второй слой жидкой пленки завершает процедуру уплотнения. После укладки плитки можно снять блок из жесткого пенопласта и вставить дизайнерскую решетку.

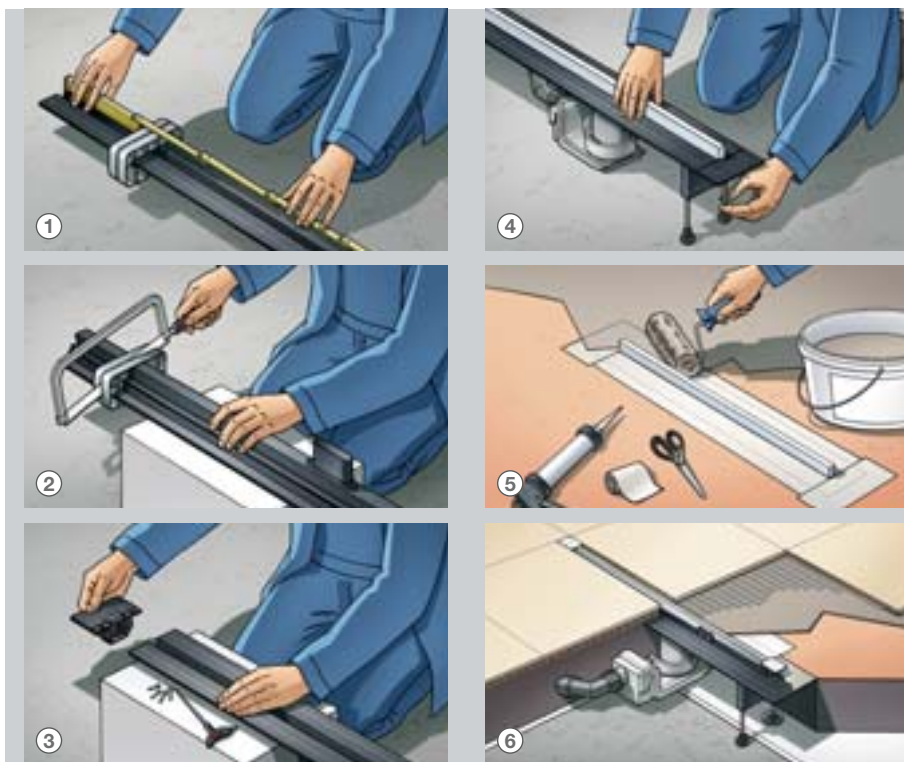

#### Монтаж в любом месте помещения Душевой лоток Advantix Vario

- 1 Отмерить нужную длину и установить приспособление для ножовки в соответствующем месте на корпусе лотка.
- 2 Обрезать корпус лотка с помощью ножовки и приспособления для ножовки.
- 3 Очистив кромки реза от заусенцев, нанести смазку в зоне уплотнения, после чего надеть и привинтить заглушки.

4 Определить монтажную высоту, укоротить компенсатор высоты и смонтировать сливную арматуру и установочные опоры. Затем отъюстировать душевой лоток с помощью регулируемых по высоте опор.

5 Подготовить клей и уплотнительную ленту, установить уплотнительную ленту в жидкую гидроизоляцию.

6 Превосходный результат: регулируемая по высоте решетка шириной всего 4 мм гармонично вставляется в зазор между плитками размером всего 20 мм.

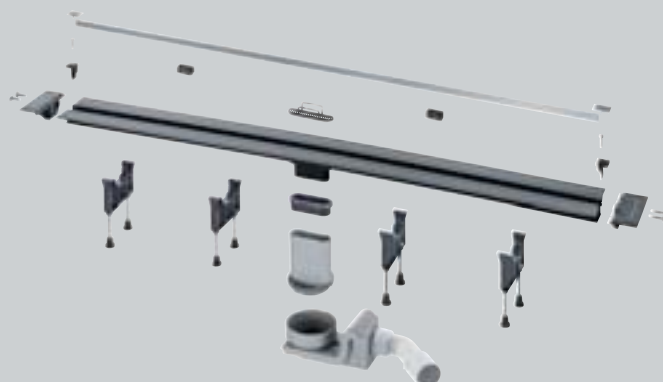

## Душевые лотки Advantix и Advantix Top для особенно большой пропускной способности

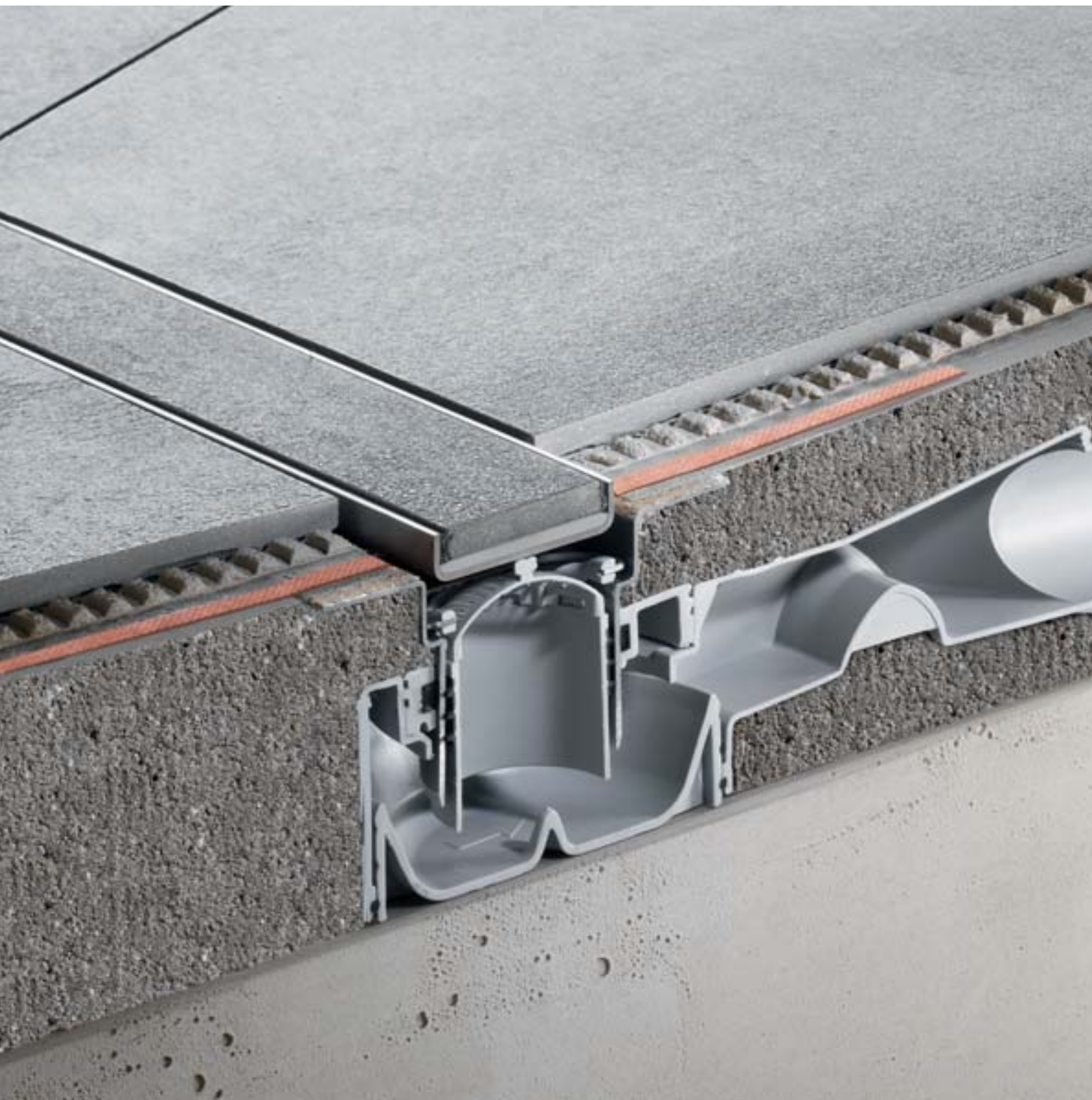



## Высший класс по всем показателям

Тенденция к использованию душевых лотков установленных заподлицо с полом, в сочетании с небольшой высотой конструкции пола – повышает спрос на компактные душевые лотки обладающие при этом большой пропускной способностью. Ранее было невозможно совмещение этих двух свойств, теперь же компания Viega предлагает подходящее решение: Advantix Top!

### Стремительный слив

Душевые лотки Advantix Top благодаря оптимизации конструкции обеспечивают высокую пропускную способность конструкции.

### Гибкое исполнение благодаря регулируемому по высоте основанию

Душевые лотки Advantix можно индивидуально подогнать при монтаже к любой высоте конструкции пола, начиная с 90 мм. Посредством укорачивания или поднятия гидрозатвора – высота столба жидкости всегда держится в пределах 35-50 мм

### Надежная защита от срыва гидрозатвора.

Специальная конструкция трапа, благодаря специальной переборке активно препятствует срыву гидрозатвора при возникновении отрицательного давления в системе.

### Простота чистки

Для чистки сливного корпуса достаточно лишь вынуть вставную погружную трубу. С помощью спирали можно очистить даже идущий дальше соединительный трубопровод.

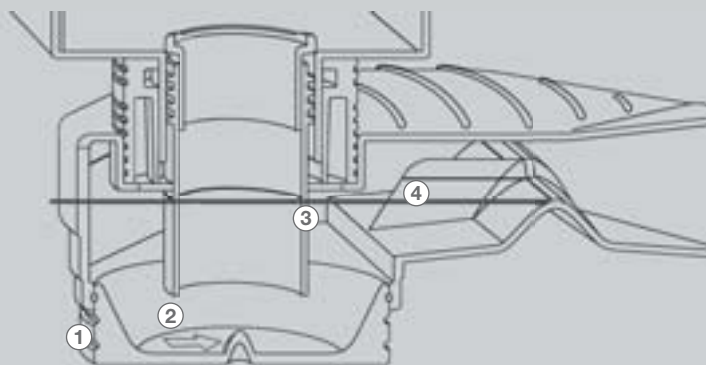

### Низкая монтажная высота

Чтобы обеспечить минимально возможную монтажную высоту, сливной патрубок размещен у верхней кромки корпуса слива. Тем самым даже при самой минимальной монтажной высоте перепад высот относительно необработанного бетонного бола составляет 20 мм. Это позволяет проложить соединительную трубу длиной до двух метров без подъема слива.

1 Регулируемая высота монтажа, а также пропускная способность от 1,0 до 1,2 л/с

2 Маркировка стрелкой на основании слива для упрощения поиска направления слива при чистке.

3 Посредством укорачивания погружной трубы обеспечивается высокая скорость слива при максимальном уровне воды в водяном затворе.

4 Надежная защита от срыва гидрозатвора благодаря барьеру водяного затвора с подпорными камерами и центральным проходным отверстием.

### Принцип действия

В нормальном рабочем состоянии уровень водяного затвора составляет от 35 до 50 мм

Если в системе возникает пониженное давление, то благодаря подпорным камерам вместе с необходимым для канализационной системы воздухом из гидрозатвора вытекает только очень малая часть объема жидкости.

При этом в в трапе всегда остается достаточное для нормальной защиты количество жидкости достаточное количество.

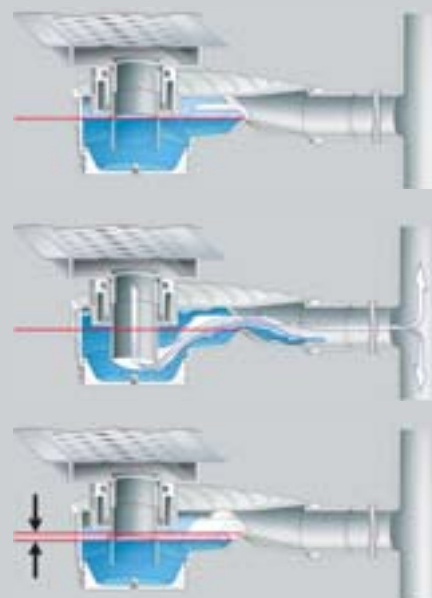

## Душевые лотки Advantix с комбинированным уплотнением Advantix Top



### Душевые лотки Viega

Душевые лотки Viega Advantix выпускаются в двух вариантах: с регулируемой рамкой из нержавеющей стали и в базовом варианте без рамки. Оба регулируются по высоте и комбинируются со всеми решетками Visign для душевых лотков Advantix. Пропускная способность обоих видов достигает до 1,0 л/с, а высота гидрозатвора – 35, 40 или 50 мм

### Душевой лоток Advantix

Душевые лотки Advantix с декоративной рамкой сочетают высокие требования к дизайну с повышенным удобством монтажа. Рамка из нержавеющей стали регулируется по высоте посредством установки специальных вставок. Это обеспечивает ее точное позиционирование при укладке плитки. Регулируемые опоры и уплотнительные комплектующие имеются в качестве опции.

### Душевой лоток Advantix Basic

Экономичный вариант душевых лотков Advantix Basic без рамки, особым образом подчеркивает установленную решетку Visign, которая безупречным образом, не бросаясь в глаза, подходит к рисунку плитки. Уплотнительные комплектующие имеются в качестве опции.

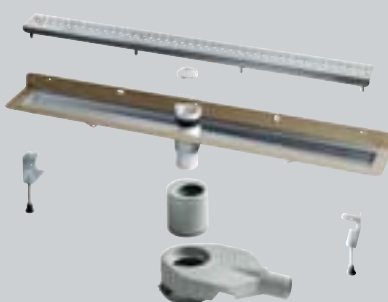

### Напольный монтаж душевого лотка Advantix

1 Выровнять душевой лоток по высоте с помощью плавных регулируемых опор.

2 Установить душевой лоток, используя уплотнительные комплектующие, в комбинированное уплотнение.

3 Установить подогнанную по высоте к плитке раму решетки, не превышая 5 мм ширину зазора между плиткой и внешней стороны рамы.

4 Превосходный результат: точно подогнанный душевой лоток Advantix с решеткой Visign.

### Стенной монтаж душевого лотка Advantix Basic

1 Выровнять душевой лоток по высоте с помощью плавных регулируемых опор.

2 Установить уплотнительную ленту Schluter-Kerdi при помощи обмазочной гидроизоляции.

3 Уложить плитку с концевой планкой или без нее до кромки блока из жесткого пенополистирола.

4 Превосходный результат: смонтированный всего за несколько операций душевой лоток Advantix Basic без рамы с решеткой Visign.

## Ванные и польные трапы Advantix Комбинированное уплотнение



### Двойная надежность при монтаже

При уплотнении решающее значение имеет переход между фланцем слива и цементной стяжкой. Поэтому фирма Viega делает ставку на двойную надежность. С одной стороны, специальная арматура фланца надежно закрепляет слив в цементной стяжке. С другой стороны, имеющаяся в комплекте поставки всех сливов уплотнительная манжета делает переходную зону еще надежнее. Манжета устанавливается плиточником непосредственно в уплотнение.

### Различные дополнительные компоненты Advantix

Компания Viega предлагает для многих областей применения подходящее решение. Для производственных и торговых помещений с высокой нагрузкой, а также для установки на улице имеются, например, комплектующие из полимер-бетона, которые благодаря использованию стекловолокна и армированию стальной сеткой отличаются высокой прочностью и надежностью. Дополнительные компоненты или комплектные сливы малой высоты из пластика предусмотрены для монтажа в конструкциях пола частных домов, а сверхнизкие трапы годятся в первую очередь для ремонта старых зданий с малой высотой пола.



1



2



3



4



5



6



7



8

### Монтаж в комбинированном уплотнении на примере Advantix Top

1 Измерить высоту конструкции пола, здесь: 85 мм.

2 Подогнать регулируемое по высоте основание Advantix Top к особенностям строительной конструкции.

3 Выбрать одну из трех погружных труб, входящих в комплект поставки, здесь: используется самый короткий вариант.

4 Установить слив и звукоизоляционный мат в нужное положение, выровнять с точностью до миллиметра посредством регулируемых по высоте монтажных опор.

5 Уложить первый слой жидкой гидроизоляции.

6 Установить уплотнительную манжету Schluter-Kerdi в жидкую гидроизоляцию.

7 Уложить второй слой жидкой гидроизоляции.

8 Превосходный результат: смонтированный Advantix Top с монтажной высотой 85 мм.

## Ванные и напольные трапы Advantix Традиционное уплотнение



### Сферы применения традиционного уплотнения

Так называемым традиционным способом также можно обеспечить долговременную защиту компонентов здания, например, перекрытий, полов или изоляции от влаги. Используемые при данном способе уплотнительные полотна из битума или EPDM укладываются непосредственно на необработанный бетон или на теплоизоляцию. В особенности при уплотнении балконов, террас, плит пола и подвальных полов этот способ хорошо зарекомендовал себя. Кроме того, традиционные уплотнительные полотна могут использоваться также как дополнительный второй уровень гидроизоляции в сочетании с комбинированным уплотнением.

### Варианты монтажа

Трапы Viega могут быть встроены посредством уплотнительного фланца и уплотнительной манжеты непосредственно в битумные или EPDM-полотна – без риска повреждения корпуса слива при сварочных или клеевых работах. Продуманная техника компонентов Viega гарантирует надежный переход между трапом и уплотнительным полотном независимо от того, какой вариант монтажа используется.



#### Монтаж традиционного уплотнения:

1 Двусторонняя уплотнительная манжета (слой EPDM сверху, слой битума внизу) укладывается поверх трапа и привинчивается к нему фланцем.

2 Стыковка с битумным полотном крыши: полотно крыши приваривается (открытым пламенем) и соединяется последующим утаптыванием.

3 Стыковка с полотном из чистого EPDM: полотно из EPDM приваривается посредством фена с горячим воздухом и затем путем раскатки соединяется с уплотнительной манжетой. Грунтовка не требуется.

1 Традиционное уплотнение – как описано в этапах монтажа справа на этой странице.

Ванные и напольные трапы. Advantix.  
Противопожарная защита, звукоизоляция





## Противопожарная техника компании Viega

Противопожарные компоненты Viega Advantix R 120 с проверенной огнестойкостью до 120 минут делают ставку на самую современную технологию, чтобы предотвратить проникновение огня и дыма через потолочное перекрытие. В случае пожара обычный напольный трап из пластика плавится в течение нескольких минут, и между двумя этажами образуется открытый проем. Поэтому противопожарные компоненты Advantix обладают встроенным противопожарным элементом. Этот элемент содержит вспенивающуюся массу, которая разбухает при температурах выше 150 °C и полностью закрывает свободные поперечные сечения на участке прохода.

### Особое решение компании Viega: трубный проход R 120 (рис. 1)

Для противопожарной защиты проходов в перекрытиях для душевых сливов, а также для горизонтальных ванн и напольных трапов фирма Viega предлагает трубный проход R 120. Он обеспечивает возможность последующего монтажа горизонтального трапа, который можно установить с абсолютной точностью под душем или в плиточном узоре.

### Звукоизоляция Viega

Напольные сливы выполняют второстепенную звукоизолирующую функцию, так как вода поступает в корпус с небольшой высоты и протекает внутри канализационного сифона.

### Принцип действия противопожарного слива



Спустя 4 минуты, ок. 460 °C: пластиковая труба становится пластичной.



Спустя 8 минут, ок. 625 °C: труба расплавлена, разбухшая масса начинает заполнять все свободное пространство.



Спустя 25 минут, ок. 800 °C: отверстия в перекрытии полностью закрыты, водяной затвор в значительной степени сохраняется.

### Монтаж в трубе

Противопожарный слив и трубный проход могут монтироваться также в трубе. Для этого в проход заделывается труба из полипропилена или ПВХ, в которую затем – как в кольцевое отверстие – вставляется слив. В случае пожара разбухшая масса заполняет также зазор, образуемый расплавленной трубой.

### Несложный монтаж на строительной площадке



1 Монтаж противопожарного трапа R 120 выполняется лишь в несколько операций. После высверливания кольцевого отверстия вначале засверливается второе отверстие – на глубину примерно 20 мм в перекрытии. Кромка бетона обрабатывается долотом.

2 Затем: нанести раствор на обработанное долотом кольцо и вставить предварительно собранный противопожарный слив.

3 Фланец при этом должен быть заподлицо с перекрытием. Фиксацию компонента обеспечивают пружинные захваты. В завершение монтажа наполнить водой слив и установить защитную крышку. Готово!





# Душевые лотки и трапы Advantix с малой и средней пропускной способностью

Ассортимент из общей программы выпуска

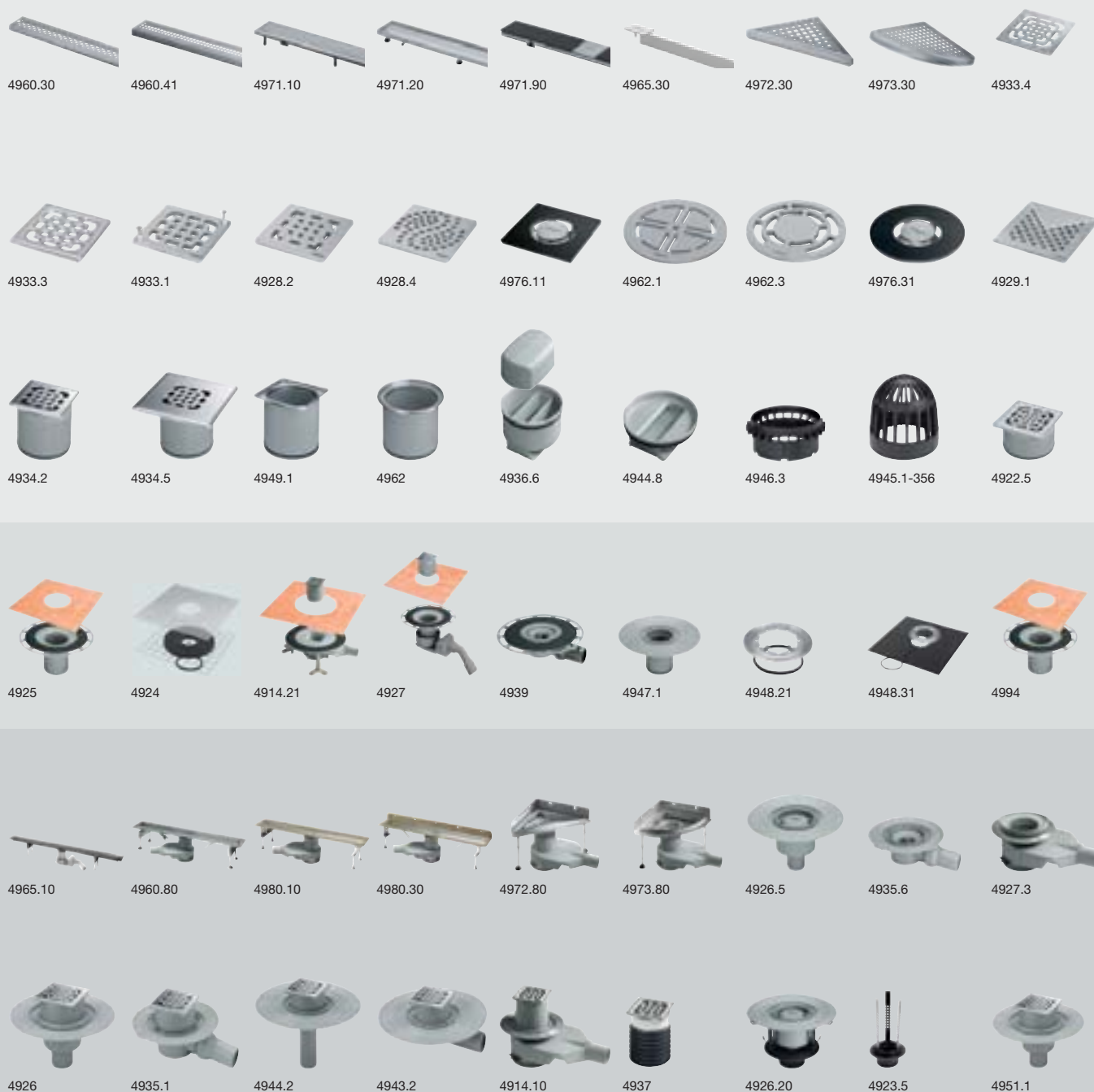

Изображенные на этой двойной странице изделия представляют собой только часть обширной программы Advantix.



# Напольные трапы Advantix с большой пропускной способностью

Ассортимент из общей программы выпуска

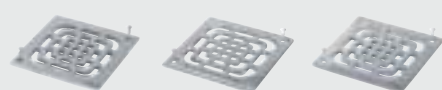

4933.2

4933.6

4933.61



4929.3

4976.21

4963.2

4963.4

4976.41



4922.6

4922.7

4933.7

4933.71

4949.3

4963

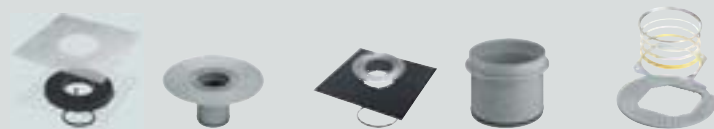

4954

4996.1

4998.3

4996

4954.8

# 1

Насадки и решетки

# 2

Комплектующие и уплотнения

# 3

Основной корпус



4951.15

4955.1

4955.25

4955.15

4951.20

## Advantix в ванной комнате



Для современных ванных комнат, и современной сантехники – требуется эффективная система водоотвода. Идеальным выбором для этих целей являются душевые лотки Advantix с пропускной способностью до 1,1 л/с.

### Душевые лотки Advantix

Душевые лотки Advantix можно установить в произвольном месте помещения или у стены – имеются в адаптивном варианте с рамой или в базовом исполнении без рамы.

### Новинка! Душевой лоток Advantix Vario

Он обеспечивает уникальное сочетание превосходного дизайна, простоты монтажа и оптимизации складской логистики. Благодаря скорости слива до 0,8 л/с он идеально подходит для любой сантехники со стандартным расходом воды. В комплект поставки входит корпус лотка базовой длиной 1200 мм, а также приспособления для ножовки, монтажа и уплотнения. Отдельным артикулом поставляется решетка из нержавеющей стали по выбору в матовом или глянцевом исполнении.

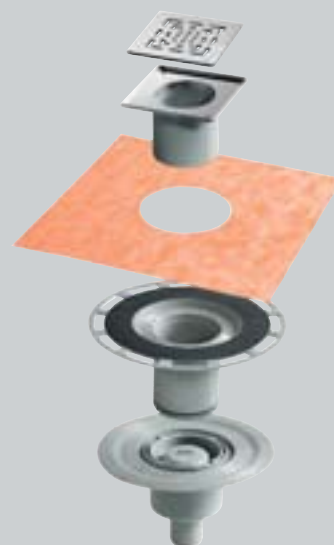

### Канализационный трап Advantix

Вертикальный корпус обеспечивает возможность прохода трапа в перекрытии. Комплектующий элемент позволяет надежно выполнить монтаж в комбинированном уплотнении. Пропускная способность: 0,9 л/с.

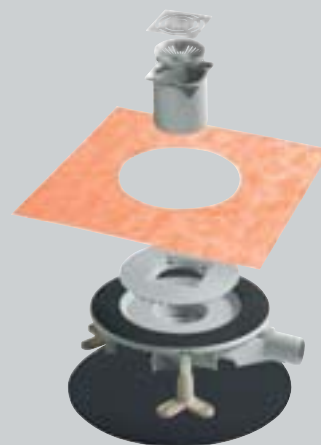

### Канализационный трап Advantix: высокая пропускная способность, с Viega Advantix Top

Advantix Top в данном варианте обеспечивает наиболее эффективное и экономичное решение при сохранении пропускной способности до 1,2 л/с.

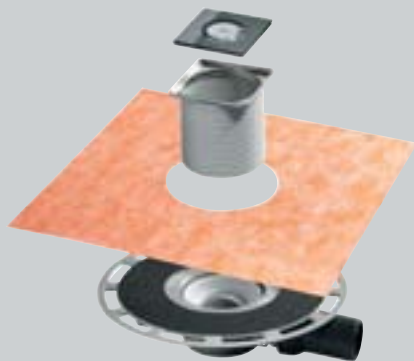

**Все включено**

Полный комплект для монтажа заподлицо с полом.  
Максимальная пропускная способность 0,6 л/с

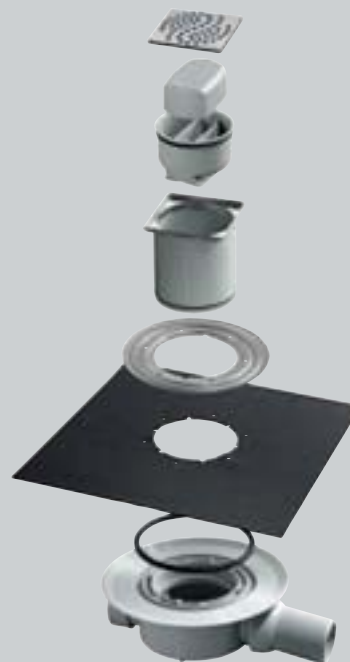

**Отсутствие запаха, повышенная адаптивность**

Вариант с двойным канализационным сифоном. Плоское исполнение, с одним сливным патрубком, регулируемым за счет шарового шарнира. Максимальная пропускная способность: 0,4 л/с

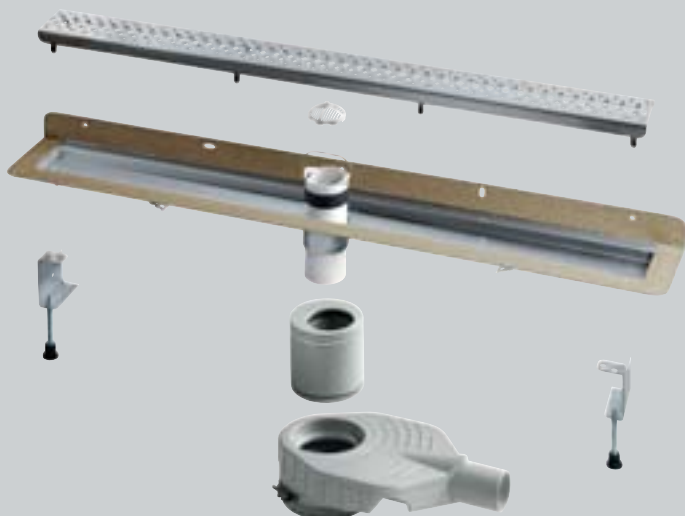

**Душевые лотки Advantix Basic**

Высококачественные материалы и тщательная обработка обеспечивают высокую стойкость. Душевой лоток Advantix Basic – изображен экономичный вариант для монтажа у стены. Регулируемые опоры способствуют точному выравниванию по горизонтали и высоте. Максимальная пропускная способность: 1,0 л/с.

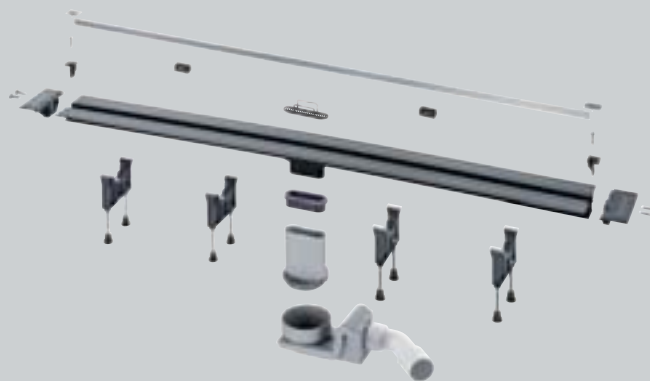

**Душевой лоток Advantix Vario**

Этот душевой лоток открывает широкие возможности в диапазоне размеров от 30 до 120 см. Упрощается не только монтаж, но и содержание на складе, так как имеется только одна стандартная длина. Пропускная способность – 0,8 л/с

## Advantix для ремонта



### Для качественного выполнения ремонтных работ

Переоборудование старых зданий составляет около 60 % всех строительных работ. Особые требования обуславливаются при этом имеющимся сооружением и заданными особенностями конструкции здания. По этой причине компания Viega предлагает специализированные и наилучшим образом зарекомендовавшие себя системы слива. Сверхнизкая конструктивная высота достигается при этом путем использования для ремонтных работ новых сливов Advantix размером всего лишь от 62 до 67 мм – в зависимости от варианта. Все системы слива, разумеется, обеспечивают защиту от пропитывания влагой пола и от канализационных газов.

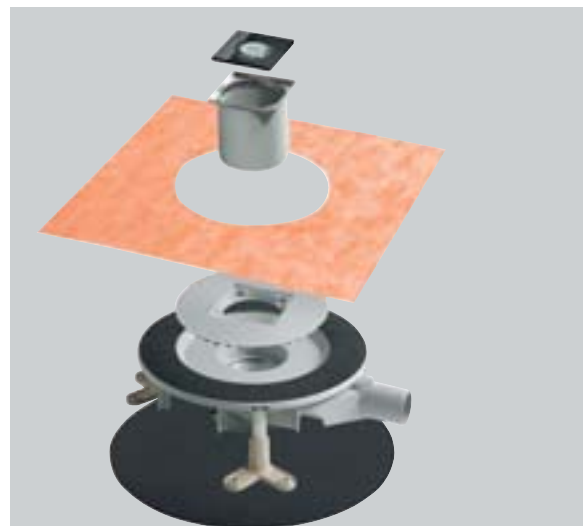

### Напольный трап Viega Advantix Top для комбинированного уплотнения

Оборудование, удовлетворяющее всем требованиям: с надежной монтажной техникой. Входящая в комплект поставки резиновая манжета позволяет выполнить требования по звукоизоляции. Максимальная пропускная способность 1,1 л/с.



### Сифон Viega Advantix для ремонтных работ

Все корпуса душевых лотков Advantix, Advantix Basic, а также угловые водосливы в прямом исполнении могут быть оборудованы этим новым низким сливом.



### Душевой лоток Viega Advantix Basic 67 мм для ремонтных работ.

Для монтажа в произвольном месте или встраивания в стену в распоряжении имеются пять различных длин. Пропускная способность: 0,45 л/с, с возможностью повышения путем различных методов монтажа.

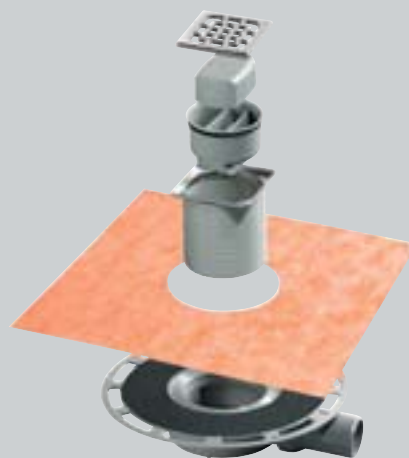

### Напольный трап Advantix с встроенным сухим затвором

Сверхплоский комбинированный слив с встроенным сухим затвором. Он предотвращает проникновение неприятных запахов в ванную при пересыхании столба жидкости в гидрозатворе сухим. Максимальная скорость слива: 0,4 л/с.

## Advantix на террасе



### Хорошие перспективы для плохой погоды

Неважно, укладывается ли плитка на балконе или на террасе – компания Viega предлагает для любых условий надлежащую сливную арматуру. По желанию предусматривается также второй уровень гидроизоляции. Сливы Advantix рассчитаны на большие объемы осадков, оснащены соответствующими нормам решетками для высоких нагрузок и могут быть дооснащены сифоном гидрозатвора.

В обширную программу Advantix компания Viega входят также сливы, пригодные для неиспользуемых плоских крыш и зон террас. Они имеют накладываемую сверху сетку для задержки гравия и листья.



### Для террас и балконов с вторым канализационным уровнем

Впускной элемент собирает воду под покрытием пола. Скорость слива составляет 2,5 л/с, возможна комбинация с различными комплектующими и насадками.



### Для неиспользуемых плоских крыш и зон террас

Конструкция с задержкой гравия и листья – с условным проходом DN 50, 70 и 100. Максимальная скорость слива: 4,5 л/с.



### Вставной слив Advantix: быстрый монтаж с защитой от запаха

Этот вариант вставного водослива с защитным от замерзания водяным затвором годится для неизолированных конструкций пола на террасах и в наружных зонах. Посредством многосекционного манжетного уплотнения слив без труда вставляется в имеющийся конец трубы. Максимальная скорость слива: 0,7 л/с.



### Дождевой слив Advantix

Оснащенный водяным затвором и сеткой для задержки листьев, он обеспечивает максимальную скорость слива 6 л/с. Он имеется в варианте с условным проходом DN 100 и устанавливается между дождевым стояком и канализацией.

## Advantix для подвала



### Основа для любой надлежащей канализации

В рабочих, бытовых и подвальных помещениях вода скапливается зачастую лишь кратковременно и в малых количествах. Большая пропускная способность в большинстве случаев не требуются. Однако компания Viega и в данном случае делает ставку на проверенные временем высокие стандарты качества путем использования напольных и подвальных трапов, оборудованных встроенным гидрозатвором.

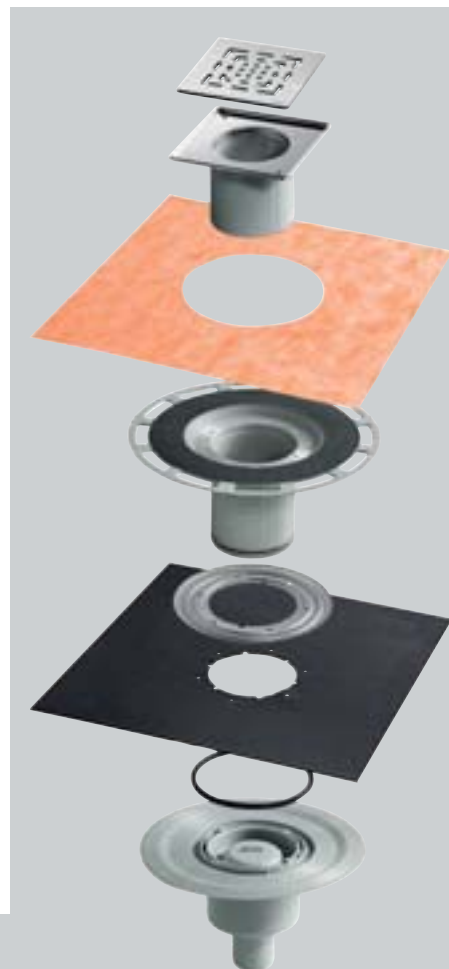

**Напольный трап Advantix:**  
решение для подвальных помещений  
В данном случае вертикальный корпус посредством зажимного фланца стыкуется с битумным уплотнительным полотном.



### Напольный трап Advantix:

#### комплектная сливная арматура

Этот слив обеспечивает скорость до 0,9 л/с воды и может устанавливаться внутри бетонной плиты или на ней. Уплотнение выполняется обычным способом, возможно также жидкое уплотнение в комбинации с комплектующим элементом.



### Напольный трап Advantix:

#### монтаж в бетонном полу без уплотнения

Так называемый «специалист по подвалам» устанавливается непосредственно в полу. Его особенностями являются съемный грязеуловитель и регулируемая по высоте вращающаяся пластиковая решетка.



# Advantix в помещениях общего пользования



## Чтобы обеспечить безопасность

В местах общественного пользования, например, в плавательных бассейнах, душевых и бытовых помещениях, с многочисленными посетителями приходится иметь дело с большим и постоянно поступающим количеством воды. Кроме того, важно обеспечить, чтобы решетки были нескользкими, прочными и надежно защищали от вандализма. Короче говоря: здесь требуется все то, что предлагает компания Viega – качество, безопасность и надежность.



## Польный слив Advantix Top: особая надежность

Для мест с большим количеством посетителей: прочные регулируемые опоры и корпус с максимальными скоростями слива в комбинации с нескользкой решеткой. Уплотнительный фланец с дополнительной уплотнительной манжетой обеспечивает надежное встраивание в жидкую пленку. Решетку и раму можно впоследствии эксцентрично подогнать к рисунку плитки.



## Угловой душевой лоток Advantix

Прямой или полукруглой формы. Максимальная пропускная способность 1,1 л/с. Комплект поставки: регулируемая по ширине и высоте рама решетки, устойчивые регулируемые опоры, практичное сито для улавливания волос и уплотнительные принадлежности.

## Напольный трап Advantix: максимальная противопожарная защита

Противопожарные напольные компания Viega R 120 удовлетворяют требованиям противопожарной защиты для проходов в перекрытиях и могут комбинироваться со всеми комплектующими элементами и насадками. Пропускная способность до 1,6 л/с.

# Решетки Visign для душевых лотков Advantix



## Убедительный дизайн

Решетки Visign для душевых поддонов Advantix убеждают всех – жюри по дизайну, застройщиков и специалистов. Привлекательный дизайн, высококачественные материалы и продуманная техника – они отличаются во всех отношениях великолепным качеством. Они изготовлены из нержавеющей стали и могут комбинироваться со многими другими материалами, например, стеклом или индивидуальным покрытием пола из плитки или природного камня. Решетки снабжены шумоизолирующими ножками. Это позволяет устранить звук шагов и металлические шумы. И, разумеется, решетки Visign можно комбинировать как с душевым лотком Advantix, так и с новым душевым лотком Advantix Basic без рамки.

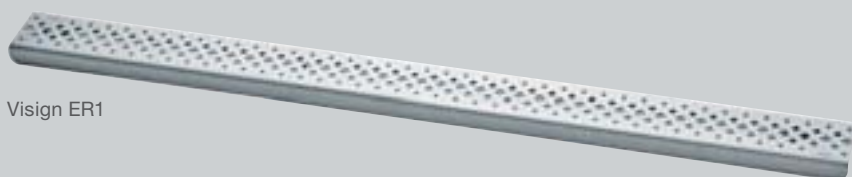

Visign ER1

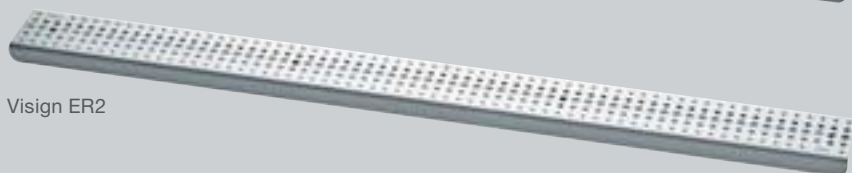

Visign ER2



Visign ER3



Visign ER4\*



Visign ER9

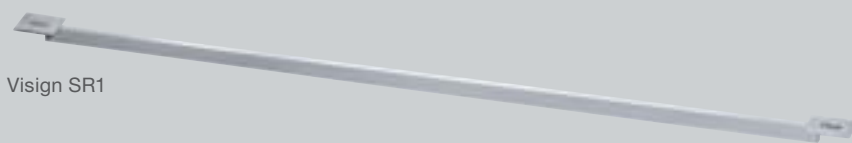

Visign SR1



Visign SR2

\*Индивидуально согласуемая кладка напольной плитки.

# Решетки Visign для водосливной арматуры Advantix



## Решетки Visign

Квадратные решетки для прямоугольной архитектуры, круглые формы для ванных комнат со скругленными контурами, угловые решетки в прямом или округлом исполнении, к тому же выбор из различных материалов и вариантов дизайна. Благодаря высококачественным решеткам Visign компании Viega из нержавеющей стали или со вставками из стекла индивидуальная свобода оформления практически не знает границ.



Visign RS11



Visign RS2



Visign RS14



Visign RS4



Visign RS15



Visign RS5

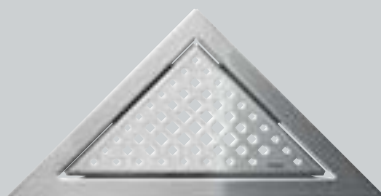

Visign EA1



Visign EA11

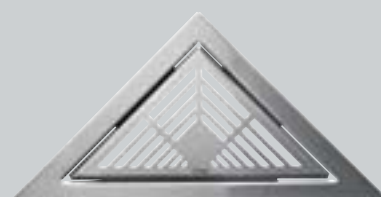

Visign EA5



Visign EA15

Viega  
Представительство в России  
115230, Москва,  
Варшавское шоссе, д. 42, офис 3242  
Тел./Факс: (495) 961 02 67  
info-mos@viega.ru  
www.viega.ru

